

## **Informazioni**

Information  
Informations

- 3 **Caratteristiche tecniche**
- 4 Technical details
- 5 Caractéristiques techniques

- 6 **Peso, volume, colli**
- Weight, volumes, packages
- Poids, volume, colis

- 7 **Abbinamenti colore e come ordinare**
- Colour matching and how to order
- Association coloris et comment passer la commande

## **Scrivanie e tavoli riunione**

Desks and meeting tables  
Bureaux et tables reunion

- 10 **Scrivanie e complanari**
- Desks and return tops
- Bureaux et retours

- 12 **Consolle**
- Consoles
- Consoles

- 14 **Modesty panels**
- Modesty panels
- Voiles de fond

- 15 **Tavoli riunione**
- Meeting tables
- Tables réunion

## **Zona attesa e boiserie**

waiting area and boiseries  
zone d'accueil et boiseries

- 20 **Zona di attesa**
- Waiting area
- Zone d'accueil

- 21 **Boiserie**
- Boiseries
- Boiseries

- 25 **Cassettiere e serventi**
- Drawer units and pedestals
- Caissons et dessertes
- Cajoneras y pedestales

- 28 **Accessori per elettrificazione**
- Cable management accessories
- Accessoires pour le passage de câbles



### **Caratteristiche fisico-meccaniche dei pannelli in nobilitato melaminico**

Emissione di formaldeide: E1.

Spessori: cm 1.2 - 1.8 - 2.8.

Densità: kg 660 (+ -3%) mc (DIN 68763/81).

### **Scrivanie/Tavoli riunione/Complanari**

Tamburato spessore cm 6.

Impiallacciati in essenza di legno e verniciati con finitura a poro aperto ed antiriflesso.

Bordati su 4 lati con bordo legno stondato antiurto.

Colori: **WL** Bianco lucido (verniciato poliestere spazzolato) - **WE** Wengé

### **Gambe LEGNO**

Multistrato di pioppo con sezione rettangolare cm 12x6.

Piastra di attacco al piano e piedi in acciaio cromato.

Impiallacciati in essenza di legno e verniciati con finitura a poro aperto ed antiriflesso.

Colori: **WL** Bianco lucido (verniciato poliestere spazzolato) - **WE** Wengé

### **Modesty panels**

Agglomerato ligneo di pioppo in classe E1 spessore cm 1.8.

Impiallacciati in essenza di legno e verniciati con finitura a poro aperto ed antiriflesso.

Colori: **WO** Bianco opaco - **WE** Wengé

### **Zona di attesa**

Agglomerato ligneo di pioppo in classe E1 spessore cm 4.

Impiallacciati in essenza di legno e verniciati con finitura a poro aperto ed antiriflesso.

Bordati su 4 lati con bordo legno stondato antiurto.

Colori: **WO** Bianco opaco - **WE** Wengé

### **Cassettiere e serventi**

Struttura e frontali in agglomerato ligneo in classe E1.

Spessore cm 1.8 - 2.5 impiallacciati in essenza di legno e verniciati con finitura a poro aperto ed antiriflesso.

Bordati su 4 lati con bordo legno stondato antiurto.

Le cassettiere sono dotate di 4 ruote in plastica pigmentata (ad alta durata), di serratura con chiusura simultanea dei cassetti e guide ammortizzate.

I serventi sono dotati di piedini livellabili in ABS.

Tutte le tipologie ad ante sono complete di serratura e cerniere con apertura 105° con fermo ammortizzato.

Maniglie in pressofusione di zama con finitura cromata.

Colori: **WO** Bianco opaco - **WE** Wengé

### **Boiserie**

#### **Moduli boiserie**

Agglomerato ligneo in classe E1.

Spessore: cm 1.8 impiallacciati in essenza di legno e

verniciati con finitura a poro aperto ed antiriflesso. Bordati su 4 lati con bordo legno stondato antiurto. Dotati di piedini di livellamento e attacchi pensili a scomparsa.

Colori: **WO** Bianco opaco - **WE** Wengé

#### **Mensole**

Tipologia vetro: vetro temperato spessore cm 1.2.

Colori: **S** Satinato

Tipologia legno: MDF spessore cm 4 impiallacciate in essenza di legno e verniciate con finitura a poro aperto ed antiriflesso.

Bordate su 4 lati con bordo legno stondato antiurto.

Colori: **WO** Bianco opaco - **WE** Wengé

#### **Mobile pensile**

Agglomerato ligneo in classe E1.

Spessore: cm 1.8 impiallacciati in essenza di legno e verniciati con finitura a poro aperto ed antiriflesso.

Completo di serratura.

Colori: **WO** Bianco opaco - **WE** Wengé

### **Physical-Mechanical Characteristics Of The Melamine Panels**

Level of emission of formaldehyde: E1

Thickness: 1.2 - 1.8 - 2.8cm. Density: 660 kg (± 3%) cbm. (DIN 68763/81)

### **Desks/Meeting tables/Return tops**

6cm thick honeycomb panel.

Wood veneer painted with an open pore finish, anti-glare.

Rounded shockproof wooden edging on all 4 sides.

Colours: **WL** Glossy white (brushed polyester paint) - **WE** Wengé

### **WOODEN legs**

Poplar plywood with 12x6cm rectangular section.

Plate for fixing to the top and chrome-plated steel feet.

Wood veneer painted with an open pore finish, anti-glare.

Colours: **WL** Glossy white (brushed polyester paint) - **WE** Wengé

### **Modesty panels**

1.8cm thick poplar wood agglomerate, class E1.

Wood veneer painted with an open pore finish, anti-glare.

Colours: **WO** Mat white - **WE** Wengé

### **Waiting area**

4cm thick poplar wood agglomerate class E1.

Wood veneer painted with an open pore finish, anti-glare.

Rounded shockproof wooden edging on all 4 sides.

Colours: **WO** Mat white - **WE** Wengé

### **Drawer units and pedestals**

Structure and fronts made from wood agglomerate class E1.

1.8 - 2.5cm thick, wood veneer painted with an open pore finish, anti-glare.

Rounded shockproof wooden edging on all 4 sides.

The drawer units are fitted with 4 pigmented plastic castors (long lasting), lock with central locking of all drawers and shock absorbed glides.

The pedestals are equipped with adjustable feet in ABS.

All units with doors are equipped with lock and 105° hinges with a shock absorbent closing system.

Handles made from a die cast zama alloy with a chrome-plated finish.

Colours: **WO** Mat white - **WE** Wengé

### **Boiserie**

#### **Boiserie panels**

Wood agglomerate class E1.

1.8cm thick, wood veneer painted with an open pore finish, anti-glare.

Rounded shockproof wooden edging on all 4 sides. Equipped with adjustable legs and wall unit hidden fittings.

Colours: **WO** Mat white - **WE** Wengé

#### **Shelves**

Glass type: 1.2cm thick tempered glass.

Colours: **S** Satined

Wood type: 4cm thick MDF veneered panel, painted with an open pore finish, anti-glare.

Rounded shockproof wooden edging on all 4 sides.

Colours: **WO** Mat white - **WE** Wengé

#### **Wall unit**

Wood agglomerate class E1.

1.8cm thick, wood veneer painted with an open pore finish, anti-glare.

With lock.

Colours: **WO** Mat white - **WE** Wengé

## **Caractéristiques physico-mécaniques des panneaux en mélamine**

Emission de formaldéhyde: E1

Épaisseurs: 1,2 - 1,8 - 2,8 cm.

Densité: 660 kg (± 3%) m3 (DIN 68763/81)

## **Bureaux/Tables réunion/Retours**

Nid d'abeilles épaisseur 6 cm.

Plaqué en bois et verni à pores ouverts, antireflet.

Chant arrondi antichoc en bois sur tous les côtés.

Coloris: **WL** Blanc brillant (peinture polyester brossée) -

**WE** Wengé

## Pieds en BOIS

Multiplis peuplier avec section 12x6 cm rectangulaire.

Plaque pour raccord au plan et pieds en acier chromé.

Plaqué en bois, verni à pores ouverts, antireflet.

Coloris: **WL** Blanc brillant (peinture polyester brossée) -

**WE** Wengé

## Voiles de fond

Aggloméré en bois de peuplier classe E1, épaisseur 1,8 cm.

Plaqué en bois, verni à pores ouverts, antireflet.

Chant arrondi antichoc en bois sur tous les côtés.

Coloris: **WO** Blanc opaque - **WE** Wengé

## **Zone d'accueil**

Aggloméré en bois de peuplier classe E1, épaisseur 4 cm.

Plaqué en bois, verni à pores ouverts, antireflet.

Chant arrondi antichoc en bois sur tous les côtés.

Coloris: **WO** Blanc opaque - **WE** Wengé

## **Caissons et dessertes**

Corps et façades en aggloméré en bois classe E1.

Épaisseur: 1,8 - 2,5 cm, plaqué en bois, verni à pores ouverts, antireflet.

Chant arrondi antichoc en bois sur tous les côtés.

Les caissons sont dotés de 4 roulettes en plastique pigmenté (usage intensif), de serrure centralisée des tiroirs et de glissières amorties.

Les dessertes sont dotées de pieds de nivellement en ABS.

Tous les meubles avec portes sont dotés de serrure, de charnières avec ouverture 105° et amortisseur de fermeture.

Poignées en moulage sous pression de zamak avec finition chromé.

Coloris: **WO** Blanc opaque - **WE** Wengé

## **Boiserie**

Modules de boiserie

Aggloméré en bois classe E1.

Épaisseur: 1,8 cm, plaqué en bois, verni à pores ouverts, antireflet.

Chant arrondi antichoc en bois sur tous les côtés.

Dotés de pieds de nivellement et de fixations pour éléments hauts dissimulées.

Coloris: **WO** Blanc opaque - **WE** Wengé

## Etagères

Type de verre: Verre trempé épaisseur 1,2 cm.

Coloris: **S** Satiné

Type de bois: Panneau MDF, épaisseur 4 cm, plaqué en bois et verni à pores ouverts, antireflet.

Chant arrondi antichoc en bois sur tous les côtés.

Coloris: **WO** Blanc opaque - **WE** Wengé

## Element haut

Aggloméré en bois classe E1.

Épaisseur: 1,8 cm, plaqué en bois, verni à pores ouverts, antireflet.

Doté de serrure.

Coloris: **WO** Blanc opaque - **WE** Wengé

Peso, volume e colli  
Weight, volume and packages  
Poids, volume et colis

<b>Codice Code Code</b>	<b>Peso Weight Poids</b> kg	<b>Volume Volume Volume</b> m³	<b>Colli Packages Colis</b> n°	<b>Codice Code Code</b>	<b>Peso Weight Poids</b> kg	<b>Volume Volume Volume</b> m³	<b>Colli Packages Colis</b> n°	<b>Codice Code Code</b>	<b>Peso Weight Poids</b> kg	<b>Volume Volume Volume</b> m³	<b>Colli Packages Colis</b> n°
<b>13891</b>	0,8	0,01	1	<b>19602</b>	153	0,4	7	<b>19761</b>	18	0,06	3
<b>13892</b>	0,1	0,01	1	<b>19606</b>	184	0,6	8	<b>19762</b>	24	0,08	3
<b>13893</b>	0,1	0,01	1	<b>19607</b>	202	0,7	8	<b>43650</b>	5	0,015	1
<b>13894</b>	0,1	0,01	1	<b>19610</b>	184	0,48	10	<b>43651</b>	4	0,015	1
<b>13897</b>	10	0,08	1	<b>19611</b>	194	0,55	10	<b>43660</b>	5,5	0,05	1
<b>13898</b>	0,3	0,01	1	<b>19616</b>	242	0,8	12	<b>43680</b>	0,01	0,001	1
<b>17903</b>	20	0,1	4	<b>19617</b>	260	0,9	12	<b>43681</b>	0,01	0,001	1
<b>17904</b>	20	0,1	2	<b>19620</b>	41	0,11	3				
<b>17905</b>	40	0,2	4	<b>19621</b>	46	0,13	3				
<b>18893</b>	1,5	0,01	1	<b>19623</b>	58	0,19	3				
<b>18895</b>	5,5	0,01	1	<b>19624</b>	67	0,23	3				
<b>19501</b>	68	0,21	2	<b>19625</b>	72	0,21	5				
<b>19502</b>	77	0,25	2	<b>19626</b>	82	0,25	5				
<b>19510</b>	36	0,08	3	<b>19627</b>	111	0,4	6				
<b>19511</b>	41	0,12	3	<b>19628</b>	130	0,48	6				
<b>19515</b>	28	0,02	3	<b>19639</b>	25	0,15	1				
<b>19521</b>	63	0,21	3	<b>19640</b>	50	0,3	2				
<b>19522</b>	72	0,25	3	<b>19642</b>	20	0,1	2				
<b>19530</b>	74	0,11	5	<b>19643</b>	20	0,1	1				
<b>19531</b>	79	0,15	5	<b>19644</b>	40	0,2	2				
<b>19532</b>	112	0,21	8	<b>19645</b>	50	0,36	2				
<b>19540</b>	40	0,08	3	<b>19655</b>	35	0,27	3				
<b>19541</b>	45	0,12	3	<b>19660</b>	55	0,52	1				
<b>19542</b>	50	0,16	3	<b>19661</b>	55	0,52	2				
<b>19551</b>	10	0,04	2	<b>19662</b>	55	0,52	2				
<b>19552</b>	12	0,05	2	<b>19675</b>	1	0,02	1				
<b>19580</b>	51	0,125	2	<b>19706</b>	38	0,092	4				
<b>19581</b>	56	0,15	2	<b>19716</b>	65	0,162	6				
<b>19590</b>	92	0,24	5	<b>19726</b>	83	0,22	6				
<b>19591</b>	102	0,28	5	<b>19751</b>	6	0,02	2				
<b>19593</b>	126	0,36	6	<b>19753</b>	12	0,04	3				
<b>19594</b>	144	0,44	6	<b>19755</b>	18	0,06	3				
<b>19601</b>	143	0,36	7	<b>19760</b>	10	0,04	3				

Abbinamenti colore e come ordinare  
Colour matching and how to order  
Association coloris et comment passer la commande

**10 Scrivanie, tavoli riunione, complanari**

Desks, meeting tables, return tops  
Bureaux, tables réunion, retours

**11 Cassettiere e serventi**

Drawer units and pedestals  
Caissons et dessertes

## Scrivanie, tavoli riunione, complanari

Desks, meeting tables, return tops

Bureaux, tables réunion, retours

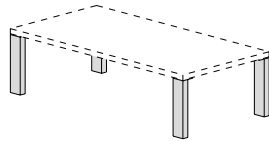
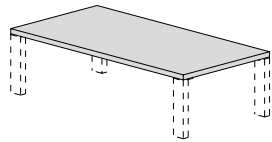

### Piano

Worktop

Plateau

**WL** bianco lucido  
glossy white  
blanc brillant

**WE** wengé  
wengé  
wengé

### Gambe "legno"

"Wooden" legs

Pieds en "bois"

**WL** bianco lucido  
glossy white  
blanc brillant

**WE** wengé  
wengé  
wengé

Per una corretta compilazione dell'ordine bisogna indicare:

- colore piano
- codice prodotto
- colore struttura

Esempio:  
Scrivania rettangolare  
210x105 cm con piano in  
wengé, struttura wengé

- Sigla colore piano **WE**
- Codice prodotto **19501**
- Sigla struttura **WE**

Compilation of the order must indicate:

- **worktop colour**
- **product code**
- **structure colour**

Example:  
210x105 cm rectangular  
desk with wengé worktop,  
wengé "wooden" legs

- Worktop colour **WE**
- Code **19501**
- Structure **WE**

Pour rédiger la commande il faut indiquer:

- **coloris plateau**
- **code produit**
- **coloris structure**

Exemple:  
Bureau rectangulaire  
210x105 cm avec plateau  
en wengé, pieds en "bois"

- Coloris plateau **WE**
- Code **19501**
- Structure **WE**



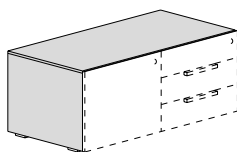
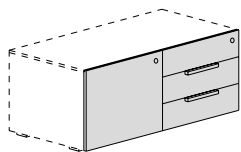

---

**Screen**  
Screens  
Screens

---

**WE** wengé  
wengé  
wengé

---

**WO** bianco opaco  
mat white  
blanc opaque

---

**Struttura**  
Structure  
Structure

---

**WE** wengé  
wengé  
wengé

---

**WO** bianco opaco  
mat white  
blanc opaque

Per una corretta  
compilazione dell'ordine  
bisogna indicare:  
**- colore frontale/struttura**  
**- codice prodotto**

Esempio:  
Servente a 2 ante 120x60  
con frontale e struttura in  
wengé

- Sigla colore frontale/  
struttura **WE**  
- Codice prodotto **19660**

Compilation of the order  
must indicate:

**- front/structure colour**  
**- product code**

Example:  
120x60 cm pedestal with  
2 doors, wengé front and  
structure

- Front/structure colour  
**WE**  
- Code **19660**

Pour rédiger la commande  
il faut indiquer:

**- coloris façade/corps**  
**- code produit**

Exemple:  
Desserte 120x60 cm avec 2  
portes, façade et corps en  
wengé

- Coloris façade/corps **WE**  
- Code **19660**

## ELEMENTO

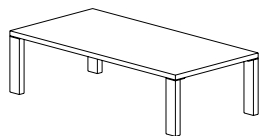

## DESCRIZIONE

**Scrivania rettangolare**  
Rectangular desk  
Bureau rectangulaire

**IL COLORE BIANCO LUCIDO  
PREVEDE UNA CONSEGNA DI 6  
SETTIMANE**  
FOR THE GLOSSY WHITE FINISH THE  
LEAD TIME IS 6 WEEKS  
POUR LE COLORIS BLANC BRILLANT  
ON PRÉVOIT UN DÉLAI DE LIVRAISON  
DE 6 SEMAINES

MISURA	CODICE
--------	--------

210x105	<b>19501</b>
---------	--------------

255x105	<b>19502</b>
---------	--------------

Gambe legno Wooden legs / Pieds en bois			
Impiallacciato Veneered / Plaqué		Laccato Lacquered / Laqué	
WE		WL	
	2.744,00		4.419,00
	3.117,00		5.051,00

## ELEMENTO

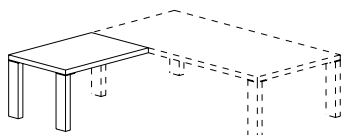

## DESCRIZIONE

**Complanare per scrivania (può essere montato destro, sinistro o centrale per allungo riunioni)**  
Return top for desk (it can be fixed to the right, to the left or at the middle, for meeting tables)  
Retour pour bureau (peut être installé à droite, à gauche ou au centre, pour tables réunion)

**IL COLORE BIANCO LUCIDO  
PREVEDE UNA CONSEGNA DI 6  
SETTIMANE**  
FOR THE GLOSSY WHITE FINISH THE  
LEAD TIME IS 6 WEEKS  
POUR LE COLORIS BLANC BRILLANT  
ON PRÉVOIT UN DÉLAI DE LIVRAISON  
DE 6 SEMAINES

MISURA	CODICE
--------	--------

105x72	<b>19510</b>
--------	--------------

165x72	<b>19511</b>
--------	--------------

Gambe legno Wooden legs / Pieds en bois			
Impiallacciato Veneered / Plaqué		Laccato Lacquered / Laqué	
WE		WL	
	1.306,00		1.961,00
	1.572,00		2.478,00

## ELEMENTO

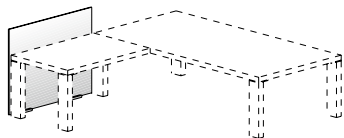

## DESCRIZIONE

**Schermo in cristallo per complanari (può essere montato solo su piani con profondità cm 72)**

Glass panel for return tops (it can only be fixed onto 72cm depth worktops)

Panneau en verre pour retours (peut être monté uniquement sur plateaux de 72 cm de profondeur)

MISURA	CODICE	Vetro temperato Tempered glass / Verre trempé		
105x105	19515	1.083,00		

## ELEMENTO

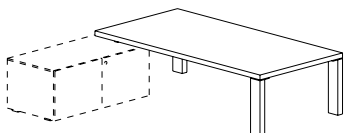

## DESCRIZIONE

**Scrivania rettangolare predisposta per servente portante (gambe metallo: il disegno si riferisce alla scrivania sx) (ordinare servente pag. 28-29)**

Rectangular desk predisposed for bearing pedestal (metallic legs: sx illustrated) (order pedestal page 28-29)

Bureau rectangulaire équipé pour desserte porteuse (pieds en métal: le dessin se réfère au bureau sx) (commander desserte page 28-29)

		Gambe legno Wooden legs / Pieds en bois		
		Impiallacciato Veneered / Plaqué	Laccato Lacquered / Laqué	
		WE	WL	
210x105	19521	2.419,00		3.973,00
255x105	19522	2.795,00		4.605,00

**IL COLORE BIANCO LUCIDO  
PREVEDE UNA CONSEGNA DI 6  
SETTIMANE**

FOR THE GLOSSY WHITE FINISH THE  
LEAD TIME IS 6 WEEKS  
POUR LE COLORIS BLANC BRILLANT  
ON PRÉVOIT UN DÉLAI DE LIVRAISON  
DE 6 SEMAINES

## ELEMENTO

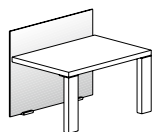

**IL COLORE BIANCO LUCIDO  
PREVEDE UNA CONSEGNA DI 6  
SETTIMANE**

FOR THE GLOSSY WHITE FINISH THE  
LEAD TIME IS 6 WEEKS  
POUR LE COLORIS BLANC BRILLANT  
ON PRÉVOIT UN DÉLAI DE LIVRAISON  
DE 6 SEMAINES

MISURA CODICE

105x72 **19530**

## DESCRIZIONE

**Consolle rettangolare con 1 schermo in vetro temperato**

Rectangular console with 1 tempered glass panel

Console rectangulaire avec 1 panneau en verre trempé

<b>Gambe legno</b> Wooden legs / Pieds en bois			
<b>Impiallacciato</b> Veneered / Plaqué		<b>Laccato</b> Lacquered / Laqué	
<b>WE</b>		<b>WL</b>	
	2.383,00		3.129,00

## ELEMENTO

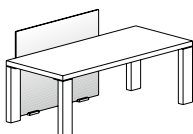

**IL COLORE BIANCO LUCIDO  
PREVEDE UNA CONSEGNA DI 6  
SETTIMANE**

FOR THE GLOSSY WHITE FINISH THE  
LEAD TIME IS 6 WEEKS  
POUR LE COLORIS BLANC BRILLANT  
ON PRÉVOIT UN DÉLAI DE LIVRAISON  
DE 6 SEMAINES

MISURA CODICE

165x72 **19531**

## DESCRIZIONE

**Consolle rettangolare con 1 schermo in vetro temperato (può essere montato a destra o a sinistra)**

Rectangular console with 1 tempered glass panel (it can be fixed to the right or to the left)

Console rectangulaire avec 1 panneau en verre trempé (peut être monté à droite ou à gauche)

<b>Gambe legno</b> Wooden legs / Pieds en bois			
<b>Impiallacciato</b> Veneered / Plaqué		<b>Laccato</b> Lacquered / Laqué	
<b>WE</b>		<b>WL</b>	
	3.337,00		4.586,00

## ELEMENTO

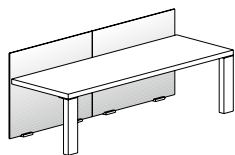
**IL COLORE BIANCO LUCIDO  
PREVEDE UNA CONSEGNA DI 6  
SETTIMANE**

FOR THE GLOSSY WHITE FINISH THE  
LEAD TIME IS 6 WEEKS  
POUR LE COLORIS BLANC BRILLANT  
ON PRÉVOIT UN DÉLAI DE LIVRAISON  
DE 6 SEMAINES

MISURA	CODICE
210x72	<b>19532</b>

## DESCRIZIONE

**Consolle rettangolare con 2 schermi in vetro temperato**

Rectangular console with 2 tempered glass panels

Console rectangulaire avec 2 panneaux en verre trempé

**Gambe legno**  
Wooden legs / Pieds en bois

**Impiallacciato**  
Veneered / Plaqué

**Laccato**  
Lacquered / Laqué

WE

WL

3.872,00

5.163,00

CUBIKO

## ELEMENTO

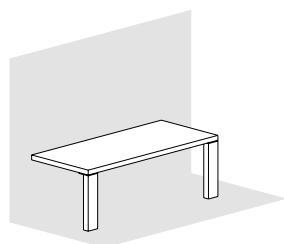
**IL COLORE BIANCO LUCIDO  
PREVEDE UNA CONSEGNA DI 6  
SETTIMANE**

FOR THE GLOSSY WHITE FINISH THE  
LEAD TIME IS 6 WEEKS  
POUR LE COLORIS BLANC BRILLANT  
ON PRÉVOIT UN DÉLAI DE LIVRAISON  
DE 6 SEMAINES

MISURA	CODICE
105x72	<b>19540</b>
165x72	<b>19541</b>
210x72	<b>19542</b>

1.613,00

1.880,00

2.019,00

2.293,00

2.812,00

3.155,00

## DESCRIZIONE

**Consolle rettangolare da muro**

Rectangular wall console

Console rectangulaire murale

**Gambe legno**  
Wooden legs / Pieds en bois

**Impiallacciato**  
Veneered / Plaqué

**Laccato**  
Lacquered / Laqué

WE

WL

Modesty panels  
 Modesty panels  
 Voiles de fond

ELEMENTO

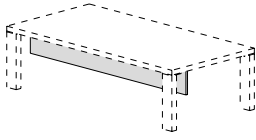

DESCRIZIONE

**Modesty panel Sp 1.8 per scrivanie**

1.8 Thick modesty panel for desks

Voile de fond épaisseur 1,8 pour bureaux

		Impiallacciato Veneered / Plaqué		Laccato Lacquered / Laqué	
		WE		WO	
MISURA	CODICE				
178x32	<b>19551</b>	322,00		289,00	
223x32	<b>19552</b>	390,00		352,00	

## ELEMENTO

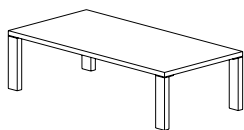
**IL COLORE BIANCO LUCIDO  
PREVEDE UNA CONSEGNA DI 6  
SETTIMANE**

FOR THE GLOSSY WHITE FINISH THE  
LEAD TIME IS 6 WEEKS  
POUR LE COLORIS BLANC BRILLANT  
ON PRÉVOIT UN DÉLAI DE LIVRAISON  
DE 6 SEMAINES

MISURA	CODICE		
165x72	<b>19580</b>	2.255,00	3.413,00
210x72	<b>19581</b>	2.394,00	3.758,00
210x105	<b>19501</b>	2.744,00	4.419,00
255x105	<b>19502</b>	3.117,00	5.051,00

## DESCRIZIONE

**Tavolo riunione rettangolare**

Rectangular meeting table  
Table réunion rectangulaire

**Gambe legno**  
Wooden legs / Pieds en bois

**Impiallacciato**  
Veneered / Plaqué

**Laccato**  
Lacquered / Laqué

WE

WL

## ELEMENTO

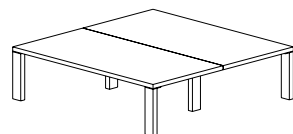
**IL COLORE BIANCO LUCIDO  
PREVEDE UNA CONSEGNA DI 6  
SETTIMANE**

FOR THE GLOSSY WHITE FINISH THE  
LEAD TIME IS 6 WEEKS  
POUR LE COLORIS BLANC BRILLANT  
ON PRÉVOIT UN DÉLAI DE LIVRAISON  
DE 6 SEMAINES

MISURA	CODICE		
165x144	<b>19590</b>	3.827,00	5.895,00
210x144	<b>19591</b>	4.106,00	6.585,00
210x210	<b>19593</b>	4.807,00	7.911,00
255x210	<b>19594</b>	5.556,00	9.176,00

## DESCRIZIONE

**Tavolo riunione componibile**

Modular meeting table  
Table de réunion a éléments

**Gambe legno**  
Wooden legs / Pieds en bois

**Impiallacciato**  
Veneered / Plaqué

**Laccato**  
Lacquered / Laqué

WE

WL

# H75

## Tavoli riunione Meeting tables Tables réunion

### ELEMENTO

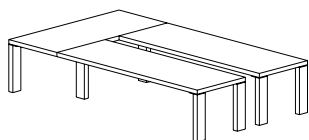

**IL COLORE BIANCO LUCIDO  
PREVEDE UNA CONSEGNA DI 6  
SETTIMANE**  
FOR THE GLOSSY WHITE FINISH THE  
LEAD TIME IS 6 WEEKS  
POUR LE COLORIS BLANC BRILLANT  
ON PRÉVOIT UN DÉLAI DE LIVRAISON  
DE 6 SEMAINES

MISURA CODICE

237x165

**19601**

5.395,00

8.358,00

282x165

**19602**

5.675,00

9.048,00

### DESCRIZIONE

**Tavolo riunione componibile**  
Modular meeting table  
Table de réunion a éléments

**Gambe legno**  
Wooden legs / Pieds en bois

**Impiallacciato**  
Veneered / Plaqué

**Laccato**  
Lacquered / Laqué

WE

WL

### ELEMENTO

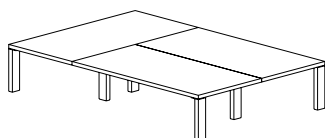

**IL COLORE BIANCO LUCIDO  
PREVEDE UNA CONSEGNA DI 6  
SETTIMANE**  
FOR THE GLOSSY WHITE FINISH THE  
LEAD TIME IS 6 WEEKS  
POUR LE COLORIS BLANC BRILLANT  
ON PRÉVOIT UN DÉLAI DE LIVRAISON  
DE 6 SEMAINES

MISURA CODICE

315x210

**19606**

6.863,00

11.380,00

360x210

**19607**

7.612,00

12.643,00

### DESCRIZIONE

**Tavolo riunione componibile**  
Modular meeting table  
Table de réunion a éléments

**Gambe legno**  
Wooden legs / Pieds en bois

**Impiallacciato**  
Veneered / Plaqué

**Laccato**  
Lacquered / Laqué

WE

WL

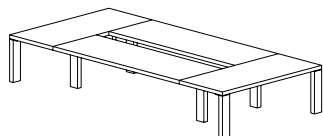

## ELEMENTO

**IL COLORE BIANCO LUCIDO  
PREVEDE UNA CONSEGNA DI 6  
SETTIMANE**

FOR THE GLOSSY WHITE FINISH THE  
LEAD TIME IS 6 WEEKS  
POUR LE COLORIS BLANC BRILLANT  
ON PRÉVOIT UN DÉLAI DE LIVRAISON  
DE 6 SEMAINES

MISURA	CODICE
309x165	<b>19610</b>
354x165	<b>19611</b>

## DESCRIZIONE

**Tavolo riunione componibile**

Modular meeting table

Table de réunion a éléments

**Gambe legno**  
Wooden legs / Pieds en bois

**Impiallacciato**  
Veneered / Plaqué

**Laccato**  
Lacquered / Laqué

WE

WL

6.280,00

9.890,00

6.559,00

10.580,00

CUBIKO

## ELEMENTO

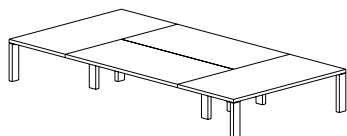
**IL COLORE BIANCO LUCIDO  
PREVEDE UNA CONSEGNA DI 6  
SETTIMANE**

FOR THE GLOSSY WHITE FINISH THE  
LEAD TIME IS 6 WEEKS  
POUR LE COLORIS BLANC BRILLANT  
ON PRÉVOIT UN DÉLAI DE LIVRAISON  
DE 6 SEMAINES

MISURA	CODICE
420x210	<b>19616</b>
465x210	<b>19617</b>

## DESCRIZIONE

**Tavolo riunione componibile**

Modular meeting table

Table de réunion a éléments

**Gambe legno**  
Wooden legs / Pieds en bois

**Impiallacciato**  
Veneered / Plaqué

**Laccato**  
Lacquered / Laqué

WE

WL

8.927,00

14.867,00

9.675,00

16.132,00

## ELEMENTO

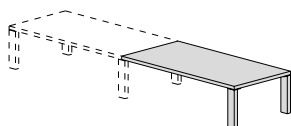

### IL COLORE BIANCO LUCIDO PREVEDE UNA CONSEGNA DI 6 SETTIMANE

FOR THE GLOSSY WHITE FINISH THE  
LEAD TIME IS 6 WEEKS  
POUR LE COLORIS BLANC BRILLANT  
ON PRÉVOIT UN DÉLAI DE LIVRAISON  
DE 6 SEMAINES

MISURA CODICE

165x72	<b>19620</b>
210x72	<b>19621</b>
210x105	<b>19623</b>
255x105	<b>19624</b>

## DESCRIZIONE

**Allungo rettangolare**  
Rectangular extension  
Rallonge rectangulaire

**Gambe legno**  
Wooden legs / Pieds en bois

**Impiallacciato**  
Veneered / Plaqué

**Laccato**  
Lacquered / Laqué

WE		WL	
	1.572,00		2.478,00
	1.711,00		2.823,00
	2.061,00		3.483,00
	2.434,00		4.115,00

## ELEMENTO

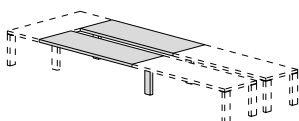

### IL COLORE BIANCO LUCIDO PREVEDE UNA CONSEGNA DI 6 SETTIMANE

FOR THE GLOSSY WHITE FINISH THE  
LEAD TIME IS 6 WEEKS  
POUR LE COLORIS BLANC BRILLANT  
ON PRÉVOIT UN DÉLAI DE LIVRAISON  
DE 6 SEMAINES

MISURA CODICE

165x165	<b>19625</b>
210x165	<b>19626</b>

## DESCRIZIONE

**Coppia allunghi rettangolari**  
Pair of rectangular extensions  
Paire de rallonges rectangulaires

**Gambe legno**  
Wooden legs / Pieds en bois

**Impiallacciato**  
Veneered / Plaqué

**Laccato**  
Lacquered / Laqué

WE		WL	
	2.453,00		4.005,00
	2.733,00		4.695,00

ELEMENTO

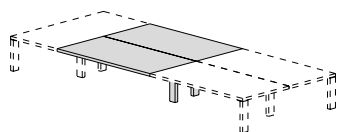

DESCRIZIONE

**Coppia allunghi rettangolari**  
Pair of rectangular extensions  
Paire de rallonges rectangulaires

**IL COLORE BIANCO LUCIDO  
PREVEDE UNA CONSEGNA DI 6  
SETTIMANE**  
FOR THE GLOSSY WHITE FINISH THE  
LEAD TIME IS 6 WEEKS  
POUR LE COLORIS BLANC BRILLANT  
ON PRÉVOIT UN DÉLAI DE LIVRAISON  
DE 6 SEMAINES

		Gambe legno Wooden legs / Pieds en bois			
		Impiallacciato Veneered / Plaqué		Laccato Lacquered / Laqué	
		WE		WL	
MISURA	CODICE				
210x210	<b>19627</b>	3.777,00		6.494,00	
255x210	<b>19628</b>	4.527,00		7.759,00	

## ELEMENTO

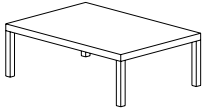

## DESCRIZIONE

**Tavolo rettangolare con gambe cromate**  
Rectangular table with chromé-plated legs  
Table rectangulaire avec pieds chromés

MISURA	CODICE	Impiallacciato Veneered / Plaqué		Laccato Lacquered / Laqué	
		WE		WO	
120x60	19630	815,00		815,00	

## ELEMENTO

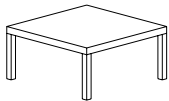

## DESCRIZIONE

**Tavolo quadrato con gambe cromate**  
Square table with chrome-plated legs  
Table carée avec pieds chromés

MISURA	CODICE	Impiallacciato Veneered / Plaqué		Laccato Lacquered / Laqué	
		WE		WO	
60x60	19635	641,00		641,00	

# Eplicativo boiserie

## Boiseries details

### Détails boiseries

#### ELEMENTO

---

#### DESCRIZIONE

---

**Il sistema di boiserie prevede, in larghezza, due tipologie: modulo singolo cm 105 (solo con mensole) e modulo doppio cm 210 (con possibilità di montare sia solo mensole che mensole più mobili pensili). Nella versione modulo singolo è necessario affiancare due contenitori H cm 160, completi di top ed eventuali fianchi di finitura. In entrambi i casi il pannello boiserie deve essere fissato al muro retrostante.**

The boiserie system includes two different widths: a 105cm single module (with shelves only) or a 210cm double module (with the possibility of fixing shelves only as well as wall units). In the single module version, two 160cm high storage units must be used complete with tops and optional finishing side panels. In both cases the boiserie panel must be fixed to the wall at the back.

Le système de boiserie prévoit, pour la largeur, deux typologies: un module individuel de 105 cm (uniquement avec étagères) et un module double de 210 cm (avec la possibilité de monter soit uniquement des étagères soit des étagères ainsi que des éléments hauts). Dans la version module individuel, il est nécessaire de placer sur les côtés deux armoires H 160 cm, équipées de tops et d'éventuelles joues de finition. Dans les deux cas, le panneau de boiserie doit être fixé au mur situé à l'arrière.

#### ESEMPI DI CONFIGURAZIONE

#### CONFIGURATION EXAMPLES

#### EXEMPLES DE DISPOSITION

---

**MODULO CM 105**  
105CM MODULE  
MODULE 105 CM

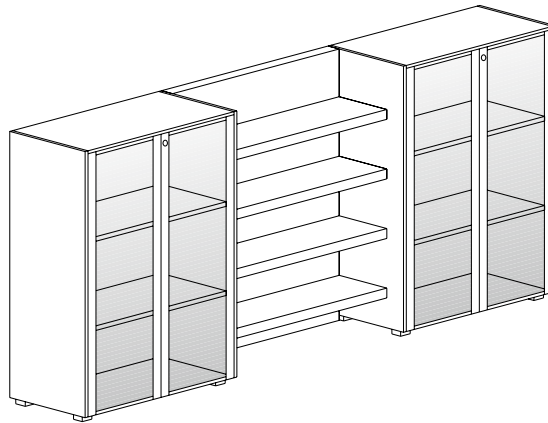

---

**MODULO CM 210**  
210CM MODULE  
MODULE 210 CM

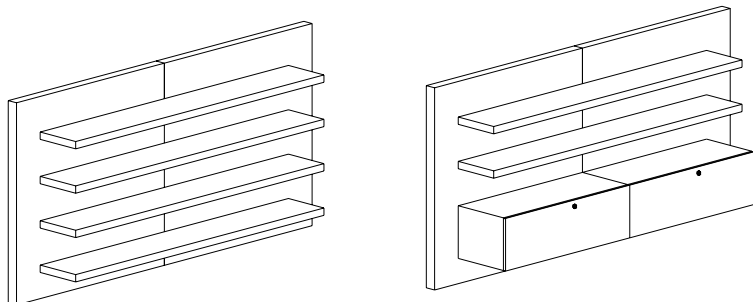

CUBIKO

ELEMENTO

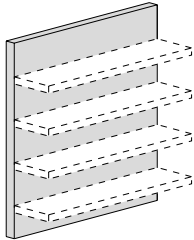

DESCRIZIONE

**Modulo singolo boiserie H164.5 Predisposto per l'aggancio di 4 mensole. Completo di ferramenta per fissaggio a muro**  
 H 164.5 Single boiserie module predisposed for fixing of 4 shelves. With hardware for wall fixing  
 Module individuel boiserie H 164,5 équipé pour fixer 4 étagères. Avec ferrure pour fixage au mur

MISURA	CODICE	Impiallacciato Veneered / Plaqué		Laccato Lacquered / Laqué	
		WE		WL	
105x6	19639	1.010,00		936,00	

ELEMENTO

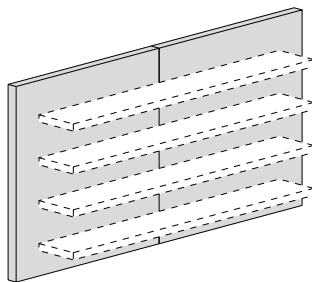

DESCRIZIONE

**Modulo doppio boiserie H 164.5 Predisposto per l'aggancio di 4 mensole oppure 2 mensole piu' due mobili pensili. Completo di ferramenta per fissaggio a muro**  
 H 164.5 Double boiserie module predisposed for fixing of 4 shelves or shelves plus 2 wall units. With hardware for wall fixing  
 Module double boiserie H 164,5 équipé pour fixer 4 étagères ou 2 étagères plus 2 éléments hauts. Avec ferrure pour fixage au mur

MISURA	CODICE	Impiallacciato Veneered / Plaqué		Laccato Lacquered / Laqué	
		WE		WO	
210x6	19640	2.019,00		1.872,00	

ELEMENTO

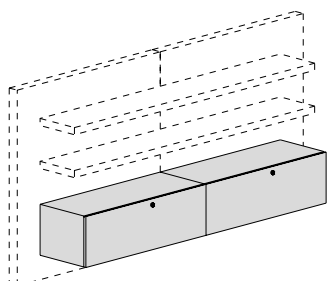

DESCRIZIONE

**Coppia contenitori pensili H 43 con anta a ribalta (viene fornito già assemblato) (occupa lo spazio di 2 mensole)**

Pair of H 43 wall units with dropleaf opening (it is supplied already assembled) (it occupies the space of 2 shelves)

Paire d'éléments hauts H 43 avec porte basculante (est fourni déjà assemblé) (occupe la place de 2 étagères)

MISURA CODICE

178x42

19645

		Impiallacciato Veneered / Plaqué	Laccato Lacquered / Laqué
		WE	WO
		2.667,00	2.291,00

ELEMENTO

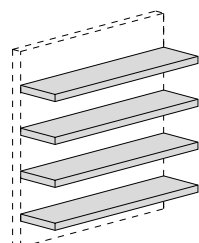

DESCRIZIONE

**Mensole per modulo singolo (portata massima 40 kg uniformemente distribuiti)**

Shelves for single module (max 40 kg evenly distributed)

Etagères pour module individuel (portée 40 kg uniformément répartis)

MISURA CODICE

105x27

19642

		Impiallacciato Veneered / Plaqué	Laccato Lacquered / Laqué
		WE	WO
		1.595,00	1.420,00

N. 4

MISURA CODICE

105x27

17903

		Vetro Glass / Verre	
		S	
		1.101,00	

N. 4

**ELEMENTO**

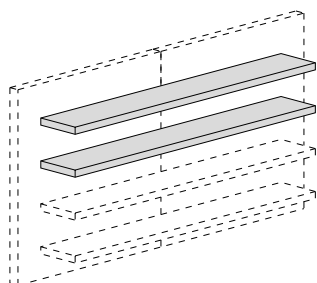

**DESCRIZIONE**

Mensole per modulo doppio (Portata massima 40 kg uniformemente distribuiti)  
Shelves for double module (max 40 kg evenly distributed)  
Etagères pour module double (portée 40 kg uniformément répartis)

N. 2  
N. 4

		Impiallacciato Veneered / Plaqué		Laccato Lacquered / Laqué	
		WE		WO	
MISURA	CODICE				
178x27	19643	1.270,00		1.132,00	
178x27	19644	2.540,00		2.261,00	

N. 2  
N. 4

		Vetro Glass / Verre			
		S			
MISURA	CODICE				
178x27	17904	846,00			
178x27	17905	1.691,00			



### ELEMENTO

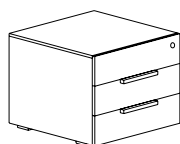

### DESCRIZIONE

**Cassettiera 3 cassetti su ruote (viene fornita già assemblata)**  
3 Drawer unit on castors (supplied already assembled)  
Caisson a 3 tiroirs sur roulettes (est fourni déjà assemblé)

MISURA	CODICE	Impiallacciato Veneered / Plaqué		Laccato Lacquered / Laqué	
		WE		WO	
60	<b>19655</b>		1.503,00		1.422,00

### ELEMENTO

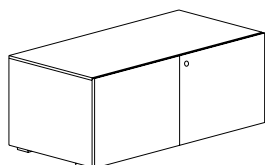

### DESCRIZIONE

**Servente con 2 ante (viene fornito già assemblato) 1 ripiano - serratura**  
Pedestal with 2 doors (it is supplied already assembled) 1 shelf - lock  
Desserte avec 2 portes (est fournie déjà assemblée) 1 tablette - serrure

MISURA	CODICE	Impiallacciato Veneered / Plaqué		Laccato Lacquered / Laqué	
		WE		WO	
120	<b>19660</b>		2.197,00		1.825,00

### ELEMENTO

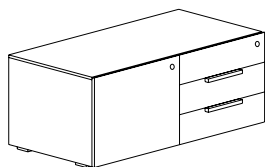

### DESCRIZIONE

**Servente con anta e 3 cassetti (viene fornito già assemblato) 1 ripiano - serratura (il disegno si riferisce al servente sx)**

Pedestal with door and 3 drawer unit (it is supplied already assembled) 1 shelf - lock (sx illustrated)

Desserte avec porte et 3 tiroirs (est fournie déjà assemblée) 1 tablette - serrure (le dessin se réfère au desserte sx)

MISURA	CODICE	Impiallacciato Veneered / Plaqué		Laccato Lacquered / Laqué	
		WE		WO	
120	<b>DX 19661</b> <b>SX 19662</b>	2.639,00		2.290,00	

### ELEMENTO

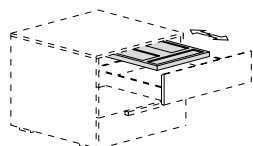

### DESCRIZIONE

**Cassetto porta cancelleria (da montare sotto il top della cassetiera)**

Stationary tray (to be fitted below the top of the drawer unit)

Tirette porte-plumier (à installer sous le top du caisson)

MISURA	CODICE	Plastica Plastic / Plastique			
		c			
	<b>19675</b>	30,00			

Accessori per elettrificazione  
 Cable management accessories  
 Accessoires pour le passage de câbles

ELEMENTO

**SCRIVANIA**  
 DESK  
 BUREAU

CM. 210/255X105

DESCRIZIONE

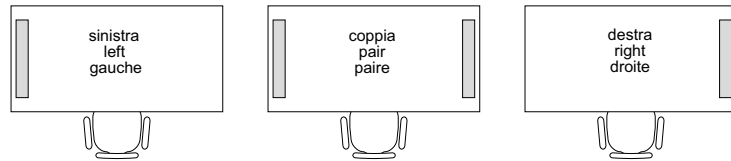

**COMPLANARE / CONSOLLE**  
 SIDE EXTENSION / CONSOLE  
 RETOUR / CONSOLE

CM. 105X72

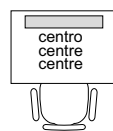

**COMPLANARE / CONSOLLE**  
 SIDE EXTENSION / CONSOLE  
 RETOUR / CONSOLE

CM. 165X72

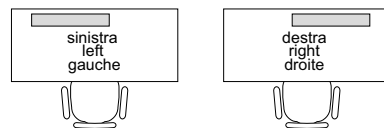

**CONSOLLE**  
 CONSOLE  
 CONSOLE

CM. 210X72

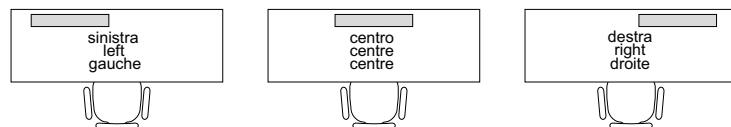

CUBIKO

Accessori per elettrificazione  
 Cable management accessories  
 Accessoires pour le passage de câbles

ELEMENTO

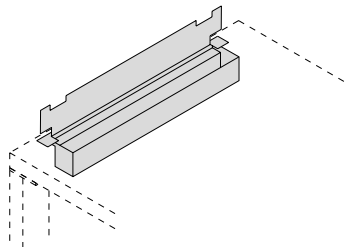

DESCRIZIONE

**Vaschetta ispezionabile H 10 per sistema di elettrificazione. Al momento dell'ordine specificare su quale tipologia di piano va inserita ed il lato prescelto (vedi schema a pag. 38)**

H 10 open tray for cable management. When ordering please indicate on which top this should be inserted and on which side (See drawing on page. 38)

Bac controlable H 10 pour câbles. Au moment de la commande spécifier sur quelle typologie de plan il doit être inséré et le côté choisi (voir schéma page 38)

MISURA	CODICE	Metallo Metal / Métal			
77x12	18895	K			
		375,00			